

Varenummer: 20091365

Beskrivelse: E+G Bøjlegreb GN 565.4-20-192-A-RS

Mål

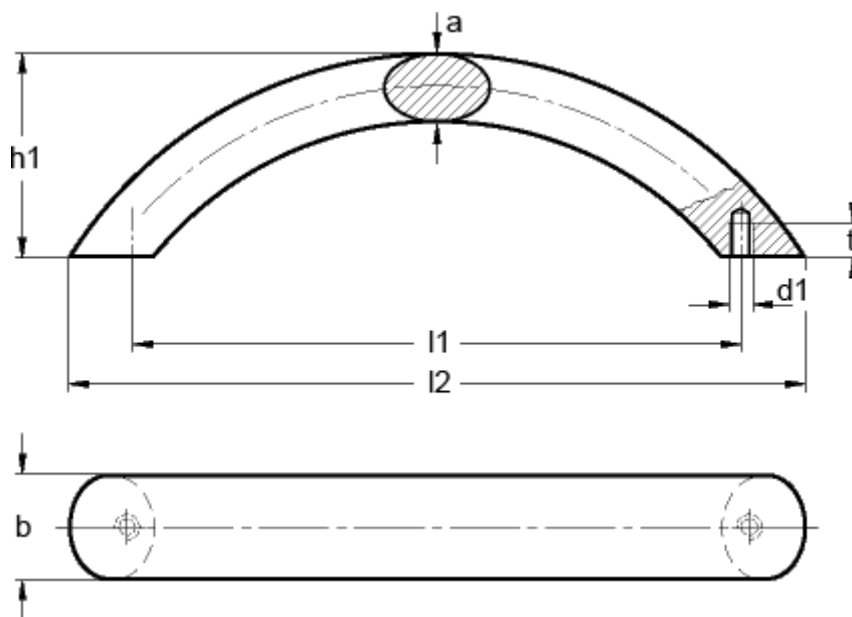

a	= 13
b	= 20
d1	= M6
h1	= 51
l1	= 192
l2	= 221
t min	= 8.5